

РУКОВОДСТВО ПО ЭКСПЛУАТАЦИИ



Кондиционер (тепловой насос), сплит-система BONUM PRO INVERTER



МОДЕЛИ:

V-S09BHPAC-P

V-S12BHPAC-P

V-S18BHPAC-P

V-S24BHPAC-P



Устройство заполнено горючим газом R32.



Перед использованием прибора ознакомьтесь с руководством пользователя.



Перед установкой прибора сначала прочтите руководство по установке.



Перед ремонтом прибора сначала прочтите руководство по обслуживанию.

Хладагент

- Для реализации функции кондиционера в системе циркулирует специальный хладагент. Используемый хладагент представляет собой фторид R32, который специально очищается. Хладагент является легковоспламеняющимся и бесплодным. Кроме того, это может привести к взрыву при определенных условиях. Но воспламеняемость хладагента очень низкая. Его можно воспламенять только огнем.
- По сравнению с обычными хладагентами R32 - это не загрязняющий хладагент без вреда для озоносферы. Влияние на парниковый эффект также ниже. R32 обладает очень хорошими термодинамическими характеристиками, которые приводят к действительно высокой эффективности использования энергии.

ПРЕДУПРЕЖДЕНИЕ :

Не используйте средства для ускорения процесса размораживания или очистки, кроме тех, которые рекомендованы производителем. При необходимости ремонта обратитесь в ближайший авторизованный Сервисный центр. Любой ремонт, выполняемый неквалифицированным персоналом, может быть опасным. Прибор должен храниться в помещении без непрерывных источников воспламенения. (например: открытое пламя, рабочий газовый прибор или рабочий электронагреватель.)

Прибор должен устанавливаться, эксплуатироваться и храниться в помещении с площадью пола более X м². (См. Таблицу «а» в разделе «Безопасность работы воспламеняющегося хладагента» для Space X.)

Устройство заполнено горючим газом R32. Для ремонта строго следуйте инструкциям производителя.

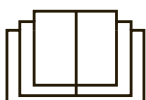

◆ Меры предосторожности

Пожалуйста, прочитайте следующее прежде, чем использовать оборудование!

ПРЕДУПРЕЖДЕНИЕ

- ★ При появлении запаха дыма немедленно обесточьте кондиционер и свяжитесь с сервисным центром

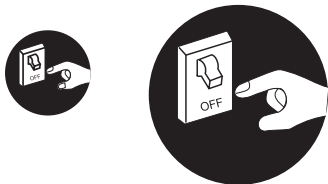

Если этого не сделать, оборудование может выйти из строя, случиться короткое замыкание или привести к пожару

- ★ Не касайтесь оборудования мокрыми руками



Это может привести к поражению электрическим током

- ★ Предохраняйте от повреждений электрический кабель и кабель межблочной связи. Если изоляция кабеля повреждена, обратитесь в сервисный центр, чтобы заменить его. Запрещается использовать оборудование с поврежденным кабелем



- ★ Используйте кабель питания, соответствующий требованиям электро- и пожаробезопасности

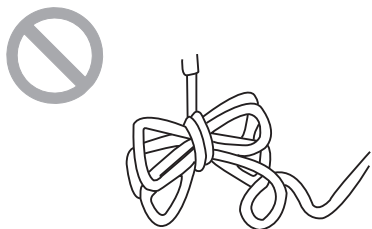

Запрещается использовать удлинители

- ★ Если вы планируете не использовать кондиционер в течение долгого времени, обесточьте оборудование.

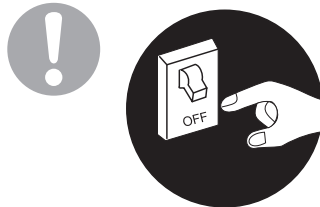

Может случиться так, что в блоке будет собираться пыль, которая вызовет перегрев, короткое замыкание или пожар

- ★ Не используйте поврежденный кабель электропитания или кабель, не соответствующий требованиям электро- и пожаробезопасности



В противном случае может произойти пожар из-за перегрева кабеля питания

- ★ Перед чисткой кондиционера, пожалуйста, обесточьте его



Несоблюдение этого правила может привести к поражению электрическим током

- ★ Источник питания должен соответствовать спецификации кондиционера и оборудован автоматом токовой защиты соответствующего номинала. Не снимайте и не подавайте питание на кондиционер слишком часто

- ★ Если напряжение электросети слишком высокое, это может привести к повреждению оборудования. Если напряжение сети слишком низкое, компрессор начнет сильно вибрировать, и это может привести к его повреждению. Также это может привести к тому, что компрессор и электрические компоненты системы не будут функционировать

◆ Меры предосторожности



- ★ Убедитесь, что оборудование надежно заземлено

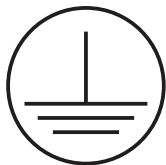

Использование незаземленного оборудования может привести к поражению электрическим током

- ★ Для собственной безопасности отключайте кондиционер от источника питания перед обслуживанием, ремонтом и чисткой, а также если планируете не использовать его длительное время



Накапливающаяся пыль может привести к пожару

- ★ Устанавливайте наиболее подходящую температуру

Установить темп. в помещении на 5 °С ниже, чем на улице



Это поможет снизить расход электроэнергии

- ★ Не оставляйте окна и двери открытыми длительное время во время использования кондиционера

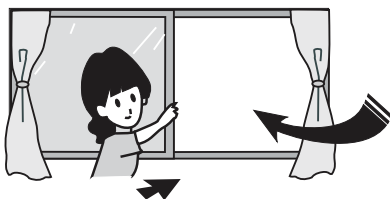

Это будет влиять на эффективность работы кондиционера

- ★ Не блокируйте воздушные потоки на выходе и входе оборудования.

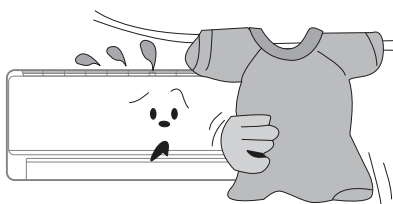

Это будет влиять на эффективность работы оборудования и может привести к неисправности

- ★ Храните горючие материалы вдали от кондиционера. Не используйте открытый огонь вблизи оборудования

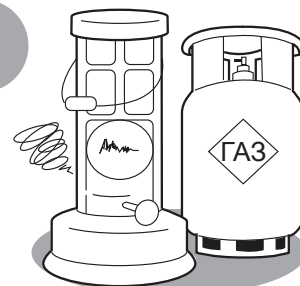

Это может привести к пожару или взрыву

- ★ Устанавливайте наружный блок на надежный фундамент или крепление

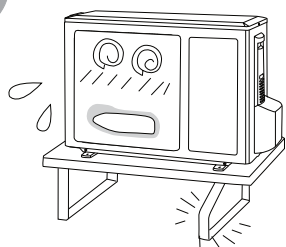

Ненадежно установленный блок может упасть и нанести травму

- ★ Ничего не ставьте и не вставляйте на наружный блок

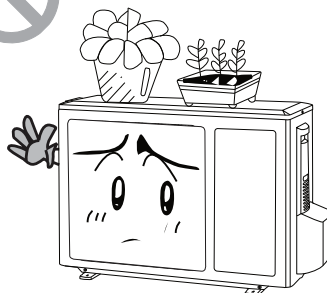

Это может упасть и нанести травму

- ★ Не ремонтируйте кондиционер самостоятельно

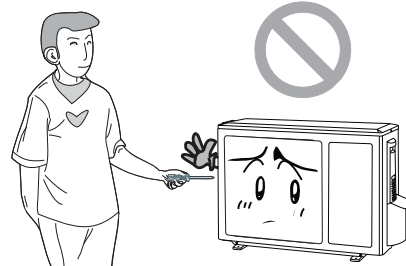

Это может привести к пожару или поражению электрическим током. Обращайтесь в авторизованные сервисные центры

◆ Меры предосторожности

- ★ Не используйте кабель со скрутками и поврежденный кабель. Если кабель поврежден, пожалуйста, свяжитесь с сервисным центром для его замены



- ★ Для изменения направления горизонтального воздушного потока используйте пульт дистанционного управления

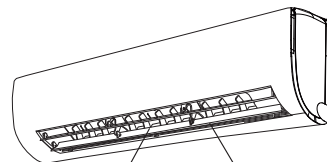

Вертикальные жалюзи

Горизонтальные жалюзи

- ★ Не суйте руки и посторонние предметы в отверстия забора и подачи воздуха



Это может привести к травме или повреждению оборудования

- ★ Не помещайте животных и растения под струю воздуха из кондиционера.

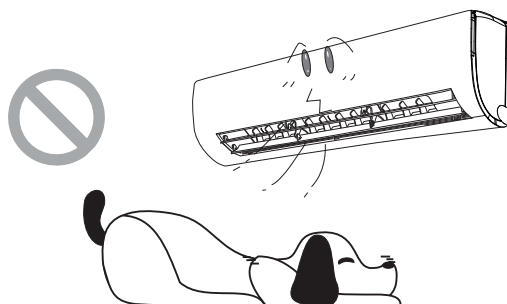

Это может нанести им вред

- ★ Не находитесь под струей холодного воздуха длительное время.



Это может нанести вред вашему здоровью

- ★ Не используйте кондиционер не по назначению, например, для охлаждения продуктов питания или сушки одежды



- ★ Не брызгайте водой на кондиционер

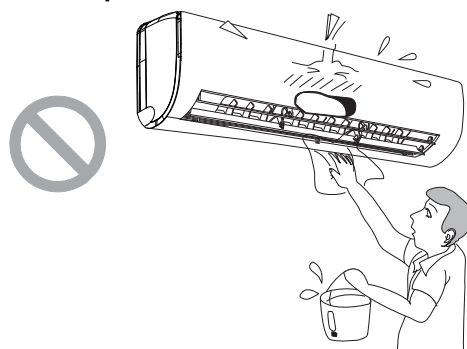

Это может привести к повреждению или поражению электрическим током

- ★ Не используйте открытый огонь рядом с кондиционером

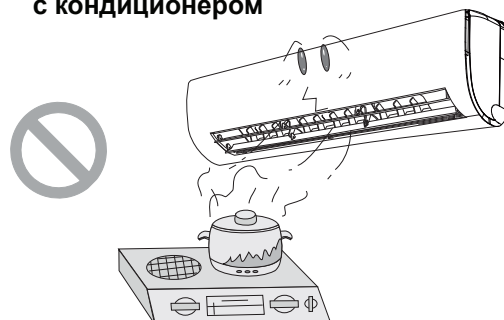

Это может привести к отравлению угарным газом

◆ Название частей кондиционера

Внутренний блок

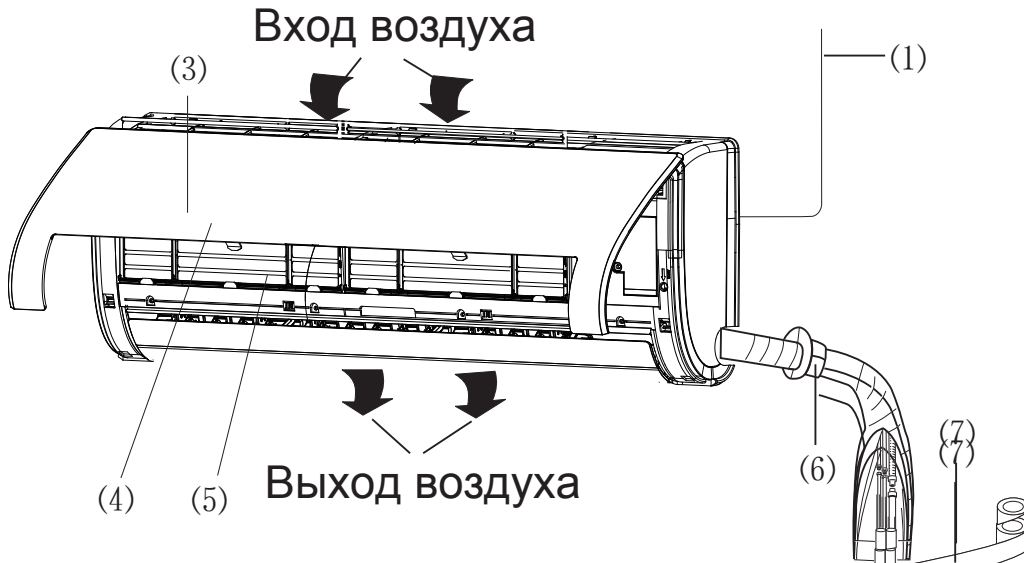

Обозначения на дисплее

- ❄ : Охлаждение
- 💧 : Осушение
- ☀ : Обогрев
- ⏻ : Питание
- ⚡ : Настройка температуры

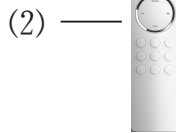

- (1) Провод питания
- (2) Пульт управления
- (3) Передняя панель
- (4) Фильтр
- (5) Горизонт. жалюзи
- (6) Стенная проходка
- (7) Изоляцион. лента
- (8) Соединит. провода
- (9) Слив конденсата
- (10) Сливной патрубок

Наружный блок

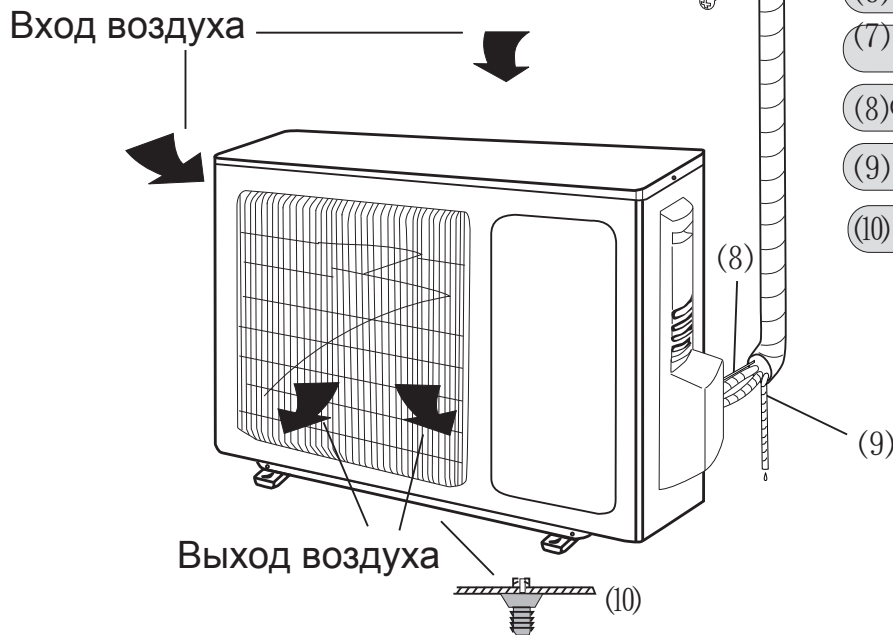

Панель индикации



Рис. 2.

-  Тихий режим
-  Скорость вращения вентилятора
-  Режим Турбо
-  Передача сигнала
-  Автоматический режим работы
-  Охлаждение
-  Осушение
-  Вентилятор
-  Нагрев
-  X-FAN - Функция продувки испарителя
-  Управление влажностью
-  Управление мощностью кондиционера
-  Заданная температура
-  Температура внутри
-  Влажность внутри
-  Таймер включен/выключен

28:88

Индикация часов и таймера

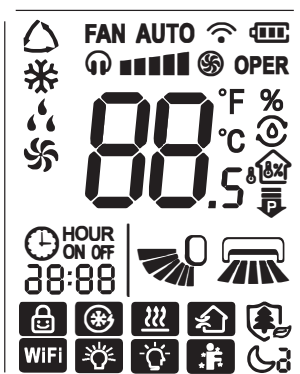

Положение горизонтальных жалюзи



Положение вертикальных жалюзи



Блокировка кнопок



Быстрое охлаждение



Health Ионизация и УФ стерилизация

WiFi

Функция управления по Wi-Fi*



LIGHT (подсветка)



Авто подсветка



Функция i-Feel



Ночной режим

* В данной серии не используется.



Общее обозначение панели индикации и кнопок пульта управления (наличие в вашей модели уточняйте у производителя).

Пульт дистанционного управления



Рис. 3.

- 1. [Power] ON/OFF (ВКЛЮЧЕНИЕ/ВЫКЛЮЧЕНИЕ)**
Нажмите кнопку ON/OFF. Когда прибор получит сигнал, то на дисплее внутреннего блока загорится индикатор режима работы (I). При нажатии кнопки второй раз, прибор будет выключен. Включая или выключая прибор, функция SLEEP будет отключена, но предварительные настройки сохранятся.
- 2. [Mode] MODE (РЕЖИМ РАБОТЫ)**
Нажатием кнопки выбирается режим работы в следующей последовательности: AUTO (Автоматический), Cool (Охлаждение), Dry (Осушение), Heat (Нагрев), Fan (Вентилятор). Нажмите кнопку "Fan" для настройки скорости

вращения вентилятора. Нажмите [Fan] / [Wind] для выбора положения жалюзи. На дисплее пульта высвечиваются соответствующие знаки индикации режимов:



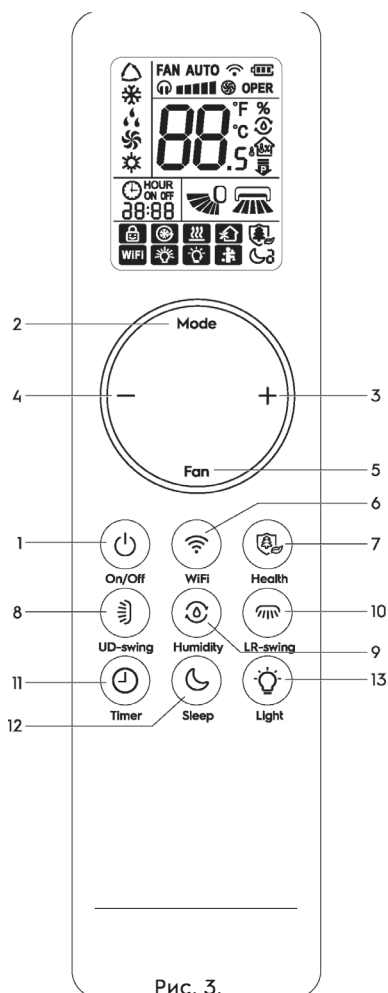

Рис. 4.

- 3. [+] КНОПКА НАСТРОЙКИ КОМНАТНОЙ ТЕМПЕРАТУРЫ.**
Используется для увеличения температуры, значений таймера. Для того, чтобы увеличить температуру, нажмите кнопку +. Непрерывное нажатие и удержание кнопки + более 2 секунд соответственно будет быстро увеличивать температуру до того момента, пока кнопка не будет отжата. В режиме AUTO функция регулировки температуры отсутствует. Диапазон регулировки температур: 16-30 °C или 61-86 °F.
- 4. [-] КНОПКА НАСТРОЙКИ КОМНАТНОЙ ТЕМПЕРАТУРЫ.**
Используется для уменьшения температуры, значений таймера. Непрерывное нажатие и удержание кнопки - более 2 секунд соответственно будет быстро понижать температуру до того момента, пока кнопка не будет отжата. В режиме AUTO функция регулировки температуры отсутствует.
- 5. [Fan] FAN (ВЫБОР СКОРОСТИ ВРАЩЕНИЯ ВЕНТИЛЯТОРА).**
Нажатием кнопки FAN скорость вентилятора меняется в следующей последовательности:
Auto; "I" - режим бесшумной работы;
"■" - Самая низкая; "■■" - Низкая;
"■■■" - Средняя; "■■■■" - Высокая;
"■■■■■" - Самая высокая.
В режиме Auto скорость вентилятора задается автоматически в зависимости от разницы заданной температуры и температуры окружающего воздуха.
X-FAN функция. Удерживая кнопку FAN в течение 2 секунд в режиме охлаждения или осушения, на дисплее отобра-

жается  Вентилятор внутреннего блока продолжит работу в течение нескольких минут для просушки внутреннего блока даже несмотря на то, что вы выключите внутренний блок.

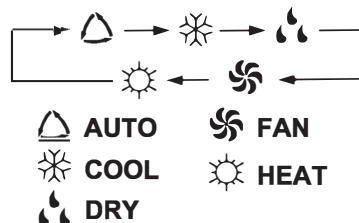
Данная функция позволяет продлить срок службы испарителя внутреннего блока. Вы сможете принудительно отключить работу вентилятора в этом режиме, нажав и удерживая кнопку FAN в течение 2 секунд. Так вы отключите X-FAN функцию.

6. Кнопка WiFi

(в данной модели не используется). Нажмите кнопку WiFi для активации функции WiFi, значок WiFi будет отображаться на пульте управления. Непрерывное нажатие и удержание WiFi кнопки более 5 секунд выключает функцию WiFi. В режиме выключенной функции WiFi одновременное нажатие кнопок Mode и WiFi и удержание более 1 секунды приведет к восстановлению заводских настроек.

7. Кнопка Health - Режим ионизации и УФ стерилизации*







Рис. 5.

При нажатии на кнопку Health на дисплее ДУ появляется значок . При этом активируется генератор холодной плазмы. Во время работы генератор холодной плазмы при помощи положительных ионов водорода H⁺ и отрицательных кислорода O₂ деактивирует переносимые по воздуху микроорганизмы, пыльцу, аллергены.

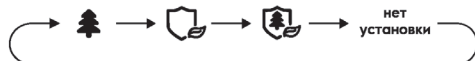
При выборе  на пульте ДУ, активируются лампы УФ стерилизации. При выборе  на пульте ДУ, генератор холодной плазмы и УФ стерилизация активируются совместно.

8. Положение горизонтальных жалюзи. Положение жалюзи внутреннего блока под необходимым вам углом.



Рис. 6.

* Данный режим и функция доступны в некоторых моделях. Наличие в вашей модели уточняйте у производителя.



9. Управление влажностью.

В режиме Охлаждения нажатие данной кнопки позволяет выбрать:

- управление влажностью в режиме Охлаждения;
- Интеллектуальное осушение в режиме Охлаждения;
- Общий режим Охлаждения.



Рис. 7.

- После нажатия данной кнопки на дисплее пульта ДУ появится значок  и значок влажности "88" и "%" будет мигать в течение 5 секунд, в течение этого времени Вы можете установить значение влажности нажатием "+" и "-". В режиме "Управление влажности в режиме Охлаждения" возможно установить значение влажности в диапазоне 40-80%. В данном режиме можно регулировать температуру.
- При выборе режима "Интеллектуальное осушение в режиме Охлаждения" на дисплее пульта ДУ появится значок , на дисплее внутреннего блока будет отображаться "A0" в течение 5 секунд.
- Влажность будет настроена автоматически оптимально для человека. Нет необходимости в ручной установке влажности. В данном режиме можно менять температуру.

В режиме Осушения нажатие данной кнопки позволяет выбрать: Управление влажностью в режиме Осушения, Непрерывное Осушение, Общий режим Осушения:





Рис. 8.

- После нажатия данной кнопки на дисплее пульта ДУ появится значок  и значение влажности "88", Вы можете установить значение влажности нажатием кнопок "+" и "-".
- Возможно выбрать значение в диапазоне от 30% до 70%. В данном режиме невозможно установить температуру.
- В режиме "Непрерывное Осушение" на дисплее пульта ДУ будет отображаться

значок , а на дисплее внутреннего блока значок "Со". В данном режиме нельзя установить температуру. В режиме "Непрерывного осушения" нет необходимости установки температуры и влажности, прибор непрерывно работает для Осушения.

Примечание:

- Сплит-система преимущественно используется для управления температурой, тогда как управление влажностью – это вспомогательная функция. На значение влажности могут оказывать влияние различные факторы, так как окружающая среда в помещении и вне помещения, уровень изоляции и потоков воздуха в помещении.
- Значение выбранной влажности возможно достичь, если оно выше, чем атмосферная влажность.
- Если датчик влажности неисправен, прибор будет работать в режиме общего Охлаждения и Осушения

10.  **Положение вертикальных жалюзи.**
Нажав кнопку "Положение вертикальных жалюзи" , можно выбрать положение вертикальной жалюзи кондиционера в следующих позициях:



Рис. 9.

Индикатор будет мигать в течение 5 секунд. Отпустите кнопку "Положение вертикальных жалюзи", чтобы зафиксировать выбранную позицию. Удерживайте кнопку "Положение вертикальных жалюзи" в течение 2 секунд, чтобы установить легкое покачивание жалюзи.

11.  **Таймер (Timer)**

В статусе ON однократное нажатие данной кнопки позволяет установить время на дисплее внутреннего блока, значки часа и OFF будут мигать. Нажмите кнопки "+" и "-" для установки

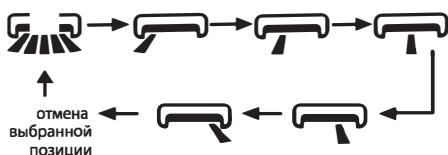
необходимого времени. Однократное нажатие увеличивает/уменьшает время на полчаса. Нажатие и удержание кнопок более 2 секунд позволяет быстро установить необходимое время. Нажмите кнопку Timer еще раз, чтобы подтвердить установку.

В статусе OFF однократное нажатие данной кнопки позволяет установить функцию включения кондиционера по таймеру Timer ON. Фиксация времени производится аналогично установке времени в пункте выше. Дополнительно нажатие кнопки Timer в режиме Timer ON приводит к отключению функции работы по таймеру. Возможно установить время от 0,5 до 24 часов.

12.  **Sleep Ночной режим.**

Используется для установки или отмены НОЧНОГО РЕЖИМА. После включения прибора функцию установки ночного режима нужно активировать. После выключения прибора все существующие настройки функции НОЧНОГО РЕЖИМА будут отменены. При установке функции НОЧНОГО РЕЖИМА на дисплее пульта высвечивается значок  и цифры 1, 2 или 3, в зависимости от выбранной функции:

НОЧНОЙ РЕЖИМ 1

В режиме охлаждения кондиционер автоматически повышает температуру на 1 градус после первого и второго часа работы. В режиме обогрева кондиционер автоматически понижает температуру на 1 градус после первого и второго часа работы. Например, если в режиме охлаждения вы установили температуру 24 С° и включили ночной режим, то после первого часа работы кондиционер увеличит температуру до 25 С°, а еще через час 26 С°, после чего продолжит поддерживать температуру 26 С° на протяжении 6 часов. Работая в НОЧНОМ РЕЖИМЕ кондиционер экономит электроэнергию и поддерживает комфортную для сна температуру в помещении.

НОЧНОЙ РЕЖИМ 2

Кондиционер изменяет температуру в помещении согласно предустановленным на заводе значениям.

НОЧНОЙ РЕЖИМ 3

- Данный режим позволяет индивидуально настроить температуру в помещении для каждого часа работы в течении последующих 8 часов.
- В режиме AUTO и FAN данная функция недоступна.

В режиме **НОЧНОЙ РЕЖИМ 3** удерживайте кнопку "Health", чтобы установить индивидуальную настройку.

На дисплее пульта ДУ появится индикация "1HOUR" (1 час), индикатор температуры "88" покажет предустановленную ранее температуру.

При первичной настройке будет показана заводская установка.

Нажатие кнопок "+" и "-" позволяет менять температуру. Нажмите кнопку "Health" для подтверждения.

Индикатор времени изменится на "2HOUR" (2 часа) или "3HOUR" (3 часа), или "8HOUR" (8 часов) на дисплее отобразится последняя предустановленная температура и будет мигать.

Повторите шаги 2 и 3 пока не закончите установку температуры 8 часов. На дисплее пульта ДУ отобразится время, на дисплее температуры отобразится температура.

13. LIGHT (ПОДСВЕТКА ДИСПЛЕЯ НА ВНУТРЕННЕМ БЛОКЕ)

Нажмите данную кнопку для выбора режима работы подсветки LED. Выбор производится по нижеприведенной схеме:





Рис. 10.

При выборе режима работы  (Auto LED), яркость дисплея будет подбираться автоматически, исходя из освещенности в помещении.

После выключения прибора из сети функцию LIGHT необходимо подключить заново.

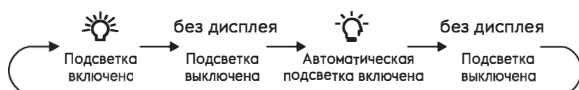
Дополнительные функции. Комбинации кнопок.

I-Feel (режим I-Feel)



Когда функция активна, пульт ДУ передает кондиционеру актуальную температуру окружающего воздуха в непосредственной

близости от себя. В результате кондиционер устанавливает заданную температуру воздуха в помещении, ориентируясь на показания датчика температуры пульта ДУ. Когда данная функция выключена, кондиционер ориентируется на показание датчика температуры, установленного во внутреннем блоке сплит-системы.

Одновременное нажатие "Health" и "+" активирует функцию I-FEEL. На дисплее пульта ДУ высветится значок (вставьте из мануала на пульт). Повторное нажатие указанных кнопок выключает функцию I-FEEL.

Управление мощностью кондиционера.*

Функция управления мощностью предназначена для ограничения мощности кондиционера. При выборе данной функции на экране пульта ДУ будет мигать индикатор ; при одновременном нажатии "Mode" и "Sleep" в течение 5 секунд на пульте дистанционного управления отобразится следующее:

- максимальное снижение мощности кондиционера представлено индикатором - ;
- Если необходимо отключить данную функцию, одновременно нажмите "Mode" и "Sleep" и удерживайте, пока с экрана не пропадет значок индикатора .
- Если текущая мощность кондиционера ниже максимальной мощности режима, то функция не будет работать.

Режим энергосбережения.

В режиме Охлаждения одновременно нажмите "Mode" и "Timer" в течение 5 секунд, чтобы включить/выключить функцию энергосбережения. Когда данная функция активирована, на экране пульта ДУ будет отображен индикатор "SE". Кондиционер автоматически отрегулирует установленную температуру в соответствии с заводскими настройками, чтобы достичь наилучшего энергосберегающего эффекта. Одновременно нажмите "Mode" и "Timer" еще раз, чтобы отключить режим энергосбережения.

* Данная функция доступна не для всех моделей. Уточняйте у производителя наличие в вашей модели.

Блокировка кнопок

Одновременно нажмите кнопки "On/Off" и "-" и удерживайте более 3 секунд для активации Блокировки кнопок пульта ДУ. Когда данная функция активирована на дисплее пульта ДУ появится индикатор . Пульт не будет отправлять сигнал на внутренний блок, а индикатор будет мигать 3 раза.

Функция изменения индикации температуры.

В режиме OFF одновременно нажмите и удерживайте более 3 сек. кнопки "Mode" и "-" для переключения между °C и °F.

Отображение температуры и влажности в помещении



Одновременное нажатие кнопок "On/Off" и  позволяет увидеть температуру или уровень влажности в помещении. Установка на дисплее пульта ДУ производится следующими этапами:



Рис. 11.

Выбор  показывает температуру в помещении.

Выбор  отображает влажность в помещении.

Примечание:

Значение влажности в помещении только справочно. Например, если значение влажности 0%, это может означать поломку платы определения влажности. Обратитесь в авторизованный сервисный центр. Могут быть отклонения в измерении влажности.

Функция автоматической очистки

В выключенном состоянии устройства удерживайте кнопки MODE и  в течение 5 секунд для включения и выключения функции автоматической очистки. Когда функция автоматической очистки включена, внутренний блок отображает «CL». В течение процесса автоматической очистки испарителя блок будет быстро охлаждаться, либо нагреваться. Также из кондиционера может дуть холодный или теплый воздух. В процессе очистки пожалуйста, убедитесь, что комната хорошо проветривается.

Функция напоминания об очистке фильтра*

Заводская установка данной функции: отключена. Одновременно нажмите и удерживайте более 5 секунд кнопки "On/Off" и  для активации данной функции. Звуковой сигнал будет звучать полсекунды, а индикатор температуры на внутреннем блоке будет моргать 3 секунды.

После активации данной функции при достижении срока работы, индикатор температуры на дисплее внутреннего блока будет мигать в течение 30 секунд после каждого включения кондиционера, как напоминание о необходимости почистить фильтр.

Вы можете выключить данный цикл одновременным нажатием и удержанием более 5 секунд кнопок "On/Off" и , чтобы начать заново отчет времени.

Примечание:

После активации данной функции, возможно отменять только текущий цикл.

Контроль громкости сигнала внутреннего блока*

Одновременно нажмите кнопки "Mode" и  для уменьшения громкости сигнала.

Функция быстрого охлаждения*

Одновременно нажмите кнопки "On/Off" и "+" для выбора режима быстрого охлаждения 25 °C (77°F); 16 °C (61°F) и обычного режима Охлаждения. Индикатор  будет отображаться на дисплее пульта ДУ.

Когда прибор переходит в режим Быстрого охлаждения, активируется авто режим работы вентилятора и в течение 5 секунд мигает индикатор установленной температуры. Пока индикатор мигает, нажмите "+" или "-" для установки температуры. Нажмите кнопку "Fan" (Вентилятор) для установки скорости вращения вентилятора. Если не было произведено установок температуры и скорости вращения вентилятора, кондиционер будет работать с предустановленными значениями в течение 20 минут. Через 20 минут настройки температуры и скорости вращения вентилятора изменятся на предустановленные до активации режима Быстрого охлаждения.

* Данная функция доступна не для всех моделей. Уточняйте у производителя наличие в вашей модели.

◆ Аварийное включение

Аварийное включение

Если пульт дистанционного управления потерян или поврежден, вы можете воспользоваться кнопкой включения/выключения кондиционера, расположенной на внутреннем блоке под лицевой панелью. После включения кондиционер будет работать в режиме AUTO и менять скорость вращения вентилятора автоматически. Алгоритм работы кондиционера в режиме AUTO приведен ниже.

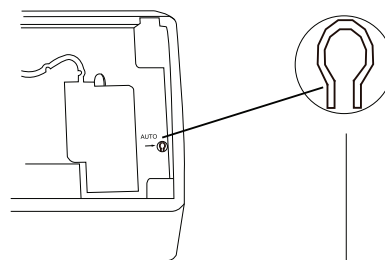

Кнопка ручного включения

Режим работы кондиционера в режиме AUTO

Включите кондиционер в режим AUTO с пульта управления или кнопкой включения/выключение, расположенной под лицевой панелью. Процессор кондиционера выберет сам необходимый режим работы, основываясь на следующих данных:

Режим	Температура	Режим работы вентилятора
AUTO	25 °С (охлаждение, вентиляция)	AUTO
AUTO	20 °С (обогрев)	AUTO

Рекомендуется использовать кнопку включения/ выключения, расположенную на внутреннем блоке кондиционера, только когда пульт потерян.

◆ Очистка и уход за оборудованием



Внимание

Отключите электропитание перед обслуживанием и ремонтом.

Не брызгайте водой на блок для чистки из-за вероятности короткого замыкания.

Протирайте блок сухой тряпкой или слегка влажной тряпкой, смоченной водой или легким раствором неагрессивного моющего средства. Не используйте растворители и абразивные моющие средства.

Чистка лицевой панели

Снимите панель. Влажной тряпкой, слегка смоченной водой температурой не выше 45 °С, протрите панель. Затем сухой тряпкой протрите панель насухо.

Внимание! Не мойте панель под проточной водой и не погружайте ее в воду. Это может повредить электронные компоненты дисплея.

Очистка фильтра каждые 3 месяца

Внимание! Не трогайте ламели оребрения теплообменника. Это может привести к травме.

① Вытащите фильтр.

Поднимите лицевую панель.

Приподнимите и вытащите вниз воздушные фильтры, как это показано на рис. 1.



Рис. 1

② Очистка фильтра.

Используйте пылесос для очистки фильтра. Рис.2

Если фильтр очень загрязнен, промойте его проточной водой температурой не более 45 °С.

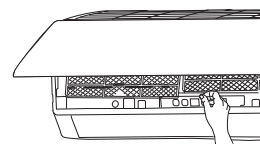
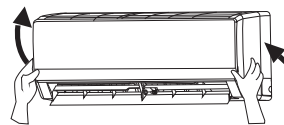

Рис. 2

③ Установка фильтров.

Сухие фильтры вставьте на места и закройте панель. Рис.3

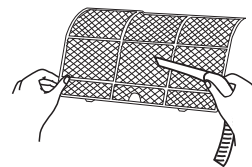

Рис. 3

◆ Очистка и уход за оборудованием

Проверьте перед использованием

- ① Убедитесь, что ничего не мешает забору и подаче воздуха.
- ② Проверьте батарейки пульта управления.
- ③ Проверьте крепежные кронштейны наружного блока на отсутствие повреждений.

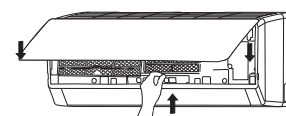
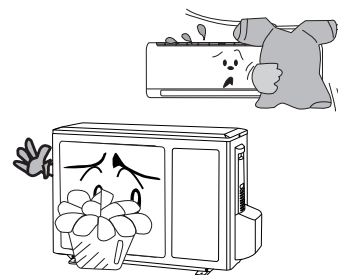

Обслуживание перед использованием



- ① Отключите электропитание.
- ② Очистите фильтры и корпус наружного и внутреннего блоков.
- ③ Очистите теплообменники внутреннего и наружного блоков.
- ④ Удалите ржавчину с наружного блока для предотвращения ее распространения.

◆ Проблемы и их решения

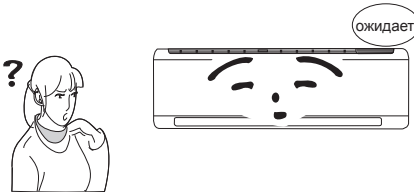
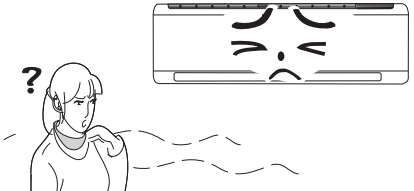
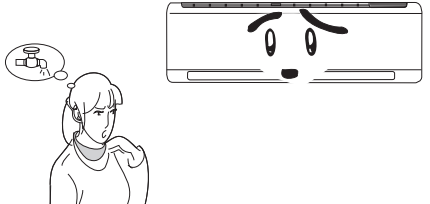

Внимание!

Не ремонтируйте кондиционер самостоятельно. Для обслуживания и ремонта кондиционера обращайтесь в специализированные сервисные центры. Неправильный ремонт или обслуживание могут привести к короткому замыканию, пожару или поражению электрическим током. Пожалуйста, перед обращением в сервисный центр проверьте нижеприведенные моменты. Возможно это сэкономит ваше время и деньги.

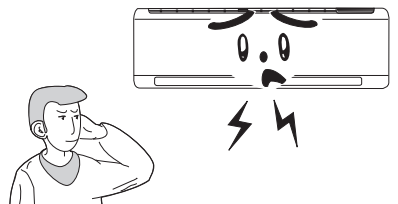
Явление	Неисправность
<p>Кондиционер не работает</p> 	<p>Кондиционер охлаждает или не обогревает, если он только что был выключен и включен снова. Это система защиты</p> <p>Вам необходимо подождать 3 минуты до включения оборудования</p>
<p>Запах из кондиционера</p> 	<p>Иногда кондиционеры могут усиливать запахи, присутствующие в помещении (такие как сигаретный дым, парфюмерия и т.д.)</p> <p>Проконсультируйтесь с сервисным центром по вопросу очистки блока если запах сохраняется</p>
<p>Булькающие звуки в кондиционере</p> 	<p>Иногда в кондиционере слышен звук, похожий на бульканье воды. Это вызвано кипением хладагента внутри внутреннего блока и не является неисправностью.</p>
<p>Туман во время работы в режиме охлаждения</p> 	<p>Если в помещении высокие влажность воздуха и температура, то на выходе из кондиционера может образовываться туман. Он пропадет через некоторое время работы, по мере снижения температуры в помещении</p>
<p>Щелчки</p> 	<p>Иногда из блока слышатся щелчки. Это следствие незначительной деформации элементов корпуса при изменении температуры</p>

◆ Проблемы и их решения

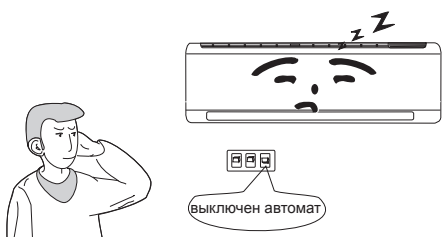
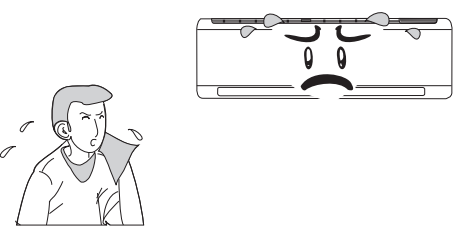
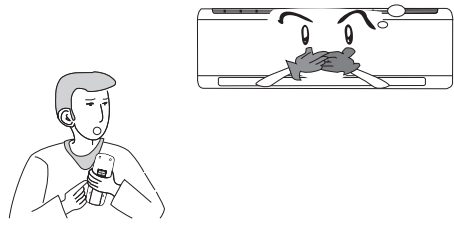
Явление	Неисправность
<p>Блок не включается.</p> 	<p>Есть ли электропитание? Вставлена ли вилка в розетку? Не отключен ли автомат токовой защиты? Возможно, напряжение электропитания слишком низкое или высокое (это должны проверить специалисты). Проверьте, может быть, выставлена работа по таймеру?</p>
<p>Недостаточное охлаждение или обогрев.</p> 	<p>Правильно ли выставлена желаемая температура? Нет ли препятствий подаче и забору воздуха? Чистые ли фильтры? Не поступает ли теплый/холодный воздух через открытое окно или дверь? Не установлена ли низкая скорость вентилятора? Нет ли источников тепла в помещении?</p>
<p>Не реагирует на команды с пульта управления.</p> 	<p>Возможно, это влияние электромагнитных помех. Попробуйте отключить электропитание кондиционера и через 30 секунд подать его снова</p> <p>Убедитесь, что пульт находится в зоне действия сигнала. Обычно это 8 метров</p> <p>Проверьте батарейки</p> <p>Проверьте, не поврежден ли пульт</p>
<p>Вода капает с внутреннего блока.</p>	<p>Слишком высокая влажность в помещении. Грязные воздушные фильтры или теплообменник. Забит отвод конденсата</p>
<p>Вода капает с наружного блока.</p>	<p>Во время работы кондиционера в режиме охлаждения образуется конденсат на открытых участках фреонпровода или клапанах. Во время оттаивания наружного теплообменника, лед превращается в воду. Во время работы блока в режиме обогрева конденсат образуется на теплообменнике наружного блока</p>
<p>Шум из внутреннего блока.</p>	<p>Во время работы функции оттайки переключаются режимы работы оборудования. Возможен звук перетекания фреона из-за смены направления движение хладагента</p>

◆ Проблемы и их решения

Явление	Неисправность
Нет подачи воздуха из внутреннего блока.	<p>В режиме обогрева, если температура теплообменника внутреннего блока слишком низкая, вентилятор не подает воздух в помещение, чтобы не подавать холодный воздух (примерно 2 минуты).</p> <p>В режиме обогрева, если наружная температура воздуха низкая и/или влажность высокая, наружный блок может обмерзнуть. Время от времени кондиционер переключается для оттаивания. Вентилятор внутреннего блока при этом останавливается. Обычно это продолжается от 3 до 12 минут.</p> <p>В режиме осушения вентилятор внутреннего блока останавливается на время от 3 до 12 минут.</p>
Капли воды на подаче воздуха.	Если кондиционер работает в помещении с высокой влажностью, то конденсат может образовываться на решетке подачи воздуха и срываться проходящим воздушным потоком.
C5: Ошибка установки перемычки.	Проверьте контакты перемычки. Если была заменена плата управления, возьмите старую перемычку для новой платы.
F1: Ошибка датчика наружной температуры в помещении.	Проверьте подключение датчика температуры воздуха в помещении.
F2: Ошибка датчика теплообменника.	Проверьте подключение датчика температуры теплообменника внутреннего блока.
H1: Оттайка.	Не является неисправностью или ошибкой.



Если случилась одна из нижеприведенных ситуаций, немедленно выключите кондиционер и обратитесь в авторизованный сервисный центр.

Ненормальный звук во время работы оборудования

Сильный запах во время работы

Из блока течет вода

Автомат токовой защиты срабатывает часто

Вода или другая жидкость попала внутрь оборудования

Нагревается вилка или кабель электропитания

Остановите и обесточьте оборудование

◆ Советы по эксплуатации

Охлаждение

Описание

Кондиционер воздуха забирает тепло в помещении и отводит через наружный блок, таким образом понижая температуру в помещении. Текущая холодопроизводительность зависит от температуры наружного воздуха.

Защита от обмерзания

Если кондиционер работает в режиме охлаждения при низкой температуре окружающего воздуха, теплообменник может начать обмерзать. Когда температура теплообменника внутреннего блока понизится ниже 0 компрессор остановится для предотвращения дальнейшего обмерзания блока.

Обогрев

Описание

Кондиционер воздуха забирает тепло с улицы и переносит его в помещение через внутренний блок, таким образом повышая температуру в помещении. Теплопроизводительность понизится при снижении температуры на улице.

Оттаивание

Когда температура наружного воздуха низкая, а влажность высокая, теплообменник наружного блока начинает обмерзать и снижается эффективность его работы. Тогда кондиционер останавливается и автоматически активирует функцию оттаивания.

В процессе работы функции оттаивания вентиляторы внутреннего и наружного блоков будут выключены.

В процессе работы функции оттаивания индикатор внутреннего блока будет мигать, а от наружного блока может идти пар. Это нормально и не является неисправностью.

После завершения работы функции оттаивания кондиционер вернется к работе в режиме обогрева автоматически.

Предотвращение подачи холодного воздуха

В режиме обогрева вентилятор внутреннего блока не начинает работать до тех пор, пока теплообменник не нагреется до необходимой температуры, чтобы не подавать в помещение холодный воздух. Обычно это занимает 2 минуты. Задержка пуска вентилятора происходит:

1. при включении режима обогрева;
2. после оттаивания;
3. обогрев при слишком низкой температуре в помещении.

Легкий бриз

В следующих ситуациях внутренний блок может включать вентилятор на сверхнизкую скорость вращения, а горизонтальные жалюзи ставить в центральное положение:

1. в режиме обогрева, пока идет задержка пуска компрессора после включения блока;
2. в режиме обогрева, если температура достигла установленного значения и компрессор прекратил работу более чем на минуту.

◆ Советы по эксплуатации

Энергосбережение

Не допускайте перегрева и переохлаждения.

Устанавливайте желаемую температуру в диапазоне, который может помочь снизить энергозатраты.

Закрывайте окна и шторы.

Солнечные лучи и воздух, попадающий через открытые двери, снижает эффективность охлаждения (нагрева).

Очищайте воздушные фильтры каждые 2 недели.

Грязные фильтры снижают эффективность работы кондиционера и увеличивают энергозатраты.

Относительная влажность воздуха

Если длительное время влажность воздуха в помещении 80% и более, то возможно образование конденсата на выходе воздушного потока из кондиционера.

◆ Прочтите перед установкой



Внимание!

1. Оборудование должно устанавливаться специалистами, имеющими соответствующие лицензии и сертификаты, строго соблюдая все требования и нормы безопасности, а также требования данной инструкции.
2. Перед установкой обратитесь в местное представительство торговой марки или авторизованную компанию-установщик. Если оборудование было установлено неавторизованной компанией, то ошибки при монтаже могут привести к выходу из строя оборудования.
3. При переустановке оборудования в другое место, пожалуйста, обратитесь в местное представительство торговой марки или авторизованную компанию-установщик.
4. Внимание! Все электрические подключения должны проводиться при отключенном электропитании!
5. Все электрические подключения должны проводиться специалистами, имеющими соответствующие сертификаты и допуски. Если питающий кабель поврежден, обратитесь в сервисный центр для его замены.
6. Питающий кабель кондиционера не должен быть натянут. Длина кабеля должна быть достаточна для свободного подключения к ближайшей розетке.
7. Температура фреонопровода довольно высокая. Не допускайте контакта кабеля с фреонопроводом, чтобы предупредить возможность повреждения изоляции кабеля.
8. Данное оборудование не предназначено для использования маленькими детьми и людьми с ограниченной подвижностью, находящимися без надлежащего присмотра.

Инструкция по установке

Выберите место для установки оборудования. Не устанавливайте оборудование в следующих местах:

устанавливайте кондиционер вдали от нагревательных приборов;
не устанавливайте кондиционер в местах хранения масел и легковоспламеняющихся жидкостей и газов;
не устанавливайте в местах с повышенным содержанием кислот;
избегайте помещений с повышенной влажностью;
избегайте мест приготовления горячей пищи и задымленных помещений;
избегайте мест с высоким электромагнитным излучением, мест установки высокочастотного или электросварочного оборудования;
избегайте мест распыления различных спреев;
не устанавливайте оборудование над электроприборами, компьютерами, телевизорами, музыкальными инструментами для предотвращения попадания в них конденсата;
убедитесь, что место установки обеспечивает достаточно пространства для установки и обслуживания;

◆ Прочтите перед установкой

Выбор места установки внутреннего блока

1. Убедитесь, что ничего не препятствует входящим и исходящим потокам воздуха кондиционера.
2. Выберите место, где сконденсированная вода будет отводиться беспрепятственно и легко. выполнить соединения с наружным блоком.
3. Выберите место, недоступное детям.
4. Выберите гладкую вертикальную стену, способную выдержать вес кондиционера и не передавать вибрацию при его работе.
5. Убедитесь, что есть достаточно пространства для монтажа и обслуживания. Блок должен быть установлен на высоте не менее 250 см от пола.
6. Выберите место в стороне, не менее 1 метра, от телеаудиоаппаратуры, компьютеров и т.п.
7. Выберите место, где воздушные фильтры кондиционера могут быть легко вынуты для чистки.
8. Убедитесь, что оборудование устанавливается в соответствии с его правильными габаритными размерами.
9. Не устанавливайте оборудование в прачечных и помещениях плавательных бассейнов.

Выбор места установки наружного блока

1. Выберите место, где шум и воздушный поток при работе кондиционера не мешает окружающим.
2. Выберите хорошо вентилируемое пространство.
3. Выберите место, где ничто не мешает забору и подаче воздуха из наружного блока.
4. Выберите поверхность, способную выдержать вес оборудования и не передающую вибрацию при его работе.
5. Выберите сухое место, но не устанавливайте в местах, нагреваемых прямыми солнечными лучами и подверженных воздействию сильного ветра.
6. Убедитесь, что оборудование установлено согласно всем правилам и инструкциям по установке данного типа оборудования, а также предусмотрено достаточно места для обслуживания кондиционера.
7. Перепад высот между внутренним и наружным блоками не должен превышать 5 метров, а длина фреоновпровода 10 метров.
8. Выберите место, недоступное детям.
9. Выберите место, где блок не мешает проходу людей и проезду автотранспорта.

Электробезопасность

1. Все электрические подключения должны быть выполнены с соблюдением всех местных требований и норм безопасности.
2. Не натягивайте сильно кабель при монтаже.
3. Оборудование должно быть надежно заземлено.
4. Оборудование должно быть подключено через автомат токовой защиты, отключающий электропитание при коротком замыкании или повышенной нагрузке.
5. Оборудование должно быть установлено с учетом всех местных норм, правил и стандартов использования кабелей электропитания.
6. Если вы подключаете оборудование в розетку, убедитесь, что тип вилки соответствует типу розетки электропитания.
7. Не используйте только один плавкий предохранитель для защиты электроцепи.
8. Для выбора автомата токовой защиты используйте нижеприведенную таблицу:

◆ Прочтите перед установкой

Модель кондиционера	Автомат токовой защиты
09	10 А
12	16 А
18	25 А

Примечание:

1. Убедитесь в надежности подключения кабеля питания и заземления. убедитесь, что выполненное подключение соответствует электросхеме.
2. Ошибка в подключении может привести к короткому замыканию или пожару.

Требования к заземлению

1. Убедитесь, что оборудование надежно заземлено.
2. Желто-зеленый провод в кондиционере является заземлением и не может быть использован для других целей. Неправильное подключение заземления может привести к поражению электрическим током.
3. Сопротивление линии заземления должно соответствовать требованиям правил электробезопасности.
4. Электросеть должна иметь выделенную линию заземления.

Категорически запрещается подключать заземление к газовым и водопроводным трубам и системам отопления!

5. Модель и значение предохранителя написаны на предохранителе и электронной плате управления.

◆ Схема установки

Схема установки

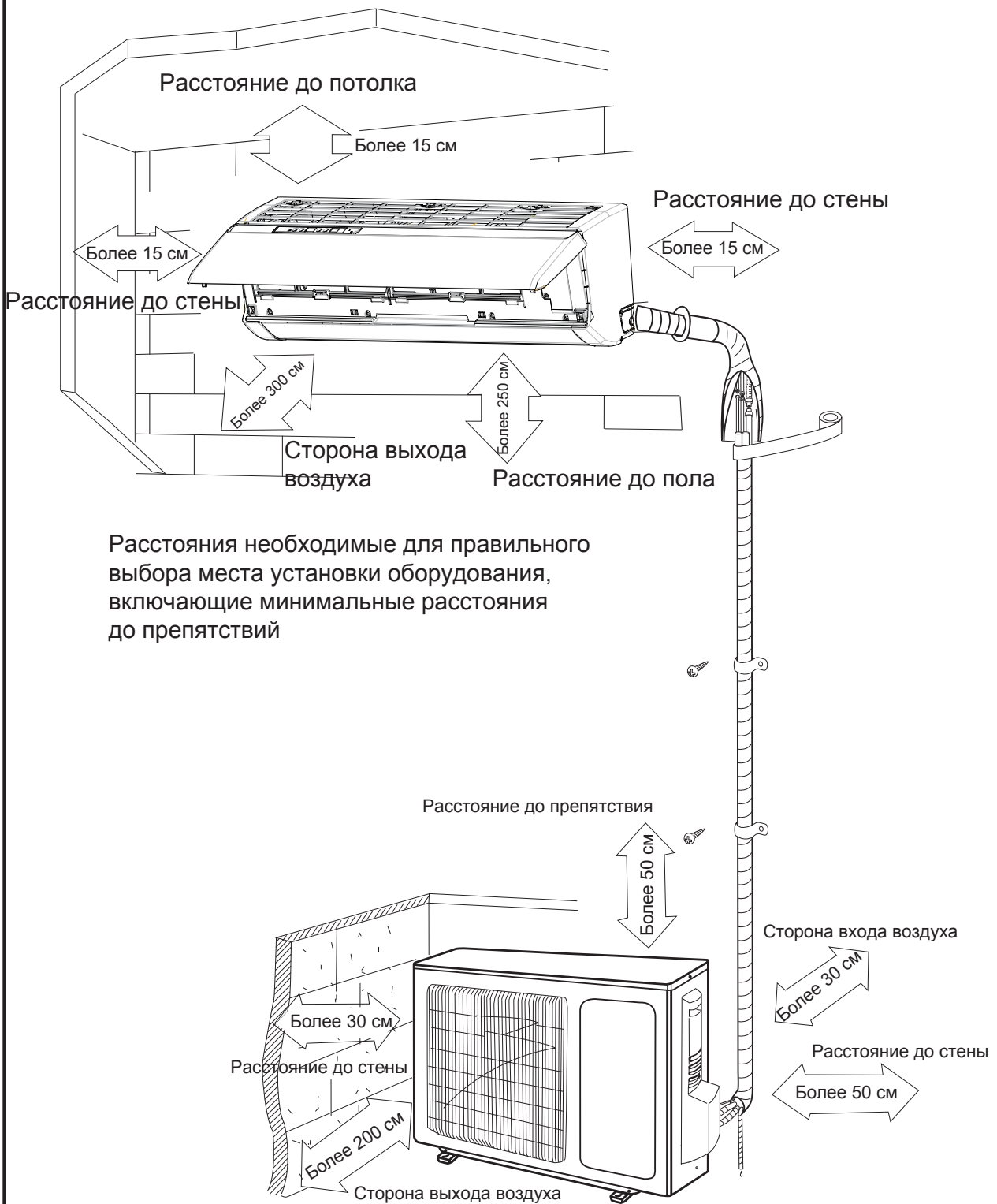

Расстояния необходимые для правильного выбора места установки оборудования, включающие минимальные расстояния до препятствий

◆ Установка внутреннего блока

Установка монтажной пластины

1. Монтажная пластина должна быть установлена строго горизонтально. Это важно, т.к. в конструкции блока предусмотрен наклон ванночки нормального отвода конденсата. Если блок не установлен горизонтально, конденсат может не отводиться правильно.
2. Закрепите монтажную пластину на стене при помощи винтов и дюбелей.
3. Убедитесь, что монтажная пластина, закрепленная на стене, может выдержать вес не менее 60 кг. Вес должен быть равномерно распределен на все крепежные винты.

YD:

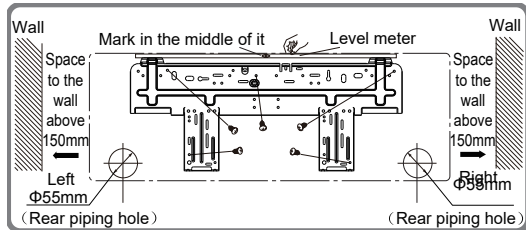

YE:

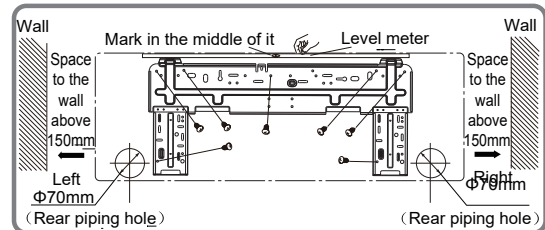

Отверстие для фреонапровода

1. Просверлите отверстие в стене диаметром 55-70 мм, с небольшим уклоном вниз в сторону наружного блока.
2. Вставьте проходку в стену для предотвращения повреждения фреонапровода и кабеля питания при протягивании через отверстие в стене.

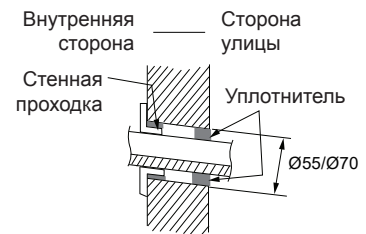

Подключение отвода конденсата

1. Подключите отвод конденсата к трубопроводу. Закрепите место соединения изолентой.

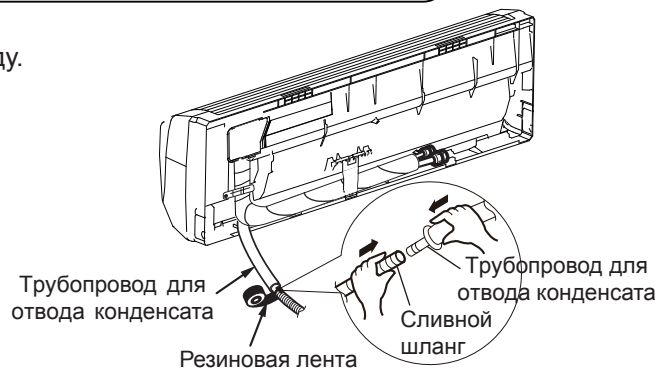

2. Поместите трубопровод отвода конденсата в теплоизоляцию.



3. Обмотайте теплоизоляцию изолентой для предотвращения повреждения и соскальзывания. На поверхности неизолированной трубы может образовываться конденсат.

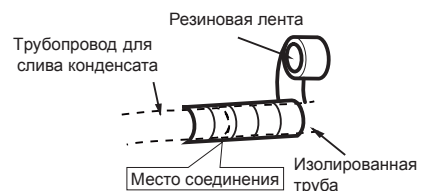

Примечание:

Изолированная труба отвода конденсата должна иметь надежное крепление. Не допускаются провисы и подъемы. Следите за тем, чтобы наружный конец трубопровода был свободным, на достаточном расстоянии от препятствий, чтобы обеспечить дальнейший отвод воды.

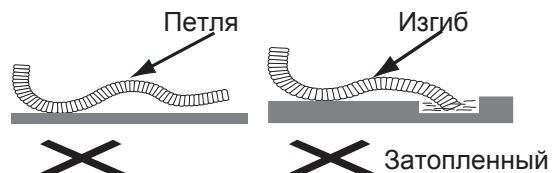

◆ Проверка после установки перед первым пуском

Проверка после установки

Что проверить	Возможные неисправности
Блок надежно установлен?	Блок может упасть, издавать шум или вибрацию
Отсутствуют утечки хладагента?	Снижается эффективность работы
Надежна теплоизоляция?	Конденсат может протекать
Конденсат отводится нормально?	Возможны протечки
Электропитание соответствует требуемому на шильднике блока?	Возможен выход из строя оборудования
Все электрические подключения и подключение трубопровода правильны?	Возможен выход из строя оборудования
Оборудование надежно заземлено?	Возможна утечка тока
Кабель соответствует требуемому?	Возможны ошибки в работе, выход из строя оборудования или пожар
Нет препятствий забору и подаче воздуха?	Снижается эффективность работы
Длина кабеля и фреоновпровода не превышает допустимые?	Снижается производительность системы. Возможен выход из строя оборудования

Проверка

1. Перед первым пуском

- (1) Не включаете электропитание до полного окончания монтажных работ.
- (2) Электрические подключения выполнены правильно и надежно.
- (3) Оба клапана наружного блока открыты.
- (4) Все транспортировочные материалы (пленка, пенопласт и т.п.) удалены.

2. Первый пуск

- (1) Включите электропитание и нажмите кнопку ON/OFF на пульте дистанционного управления.
- (2) С помощью кнопки выбора режимов проверьте работу кондиционера в режимах COOL, HEAT, FAN.

Примечание!

Производитель оставляет за собой право вносить изменения в конструкцию изделия без предварительного уведомления.

◆ Установка и обслуживание дополнительного фильтра

Установка опционального фильтра

1. Одновременно с двух сторон подденьте пальцами и откройте лицевую панель. Затем вытащите воздушные фильтры как показано на рис. а

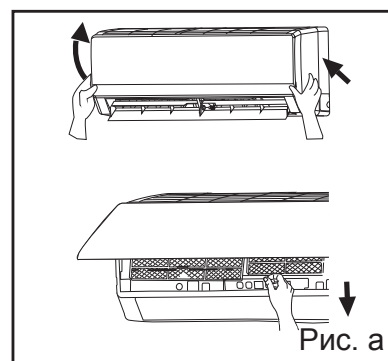

2. Вставьте опциональный фильтр в специальные пазы на воздушном фильтре как показано на рис. б

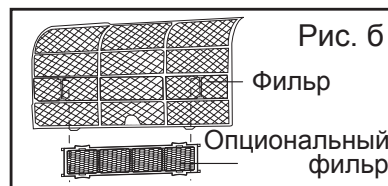

3. Вставьте воздушный фильтр на место и закройте лицевую панель. Рис. в

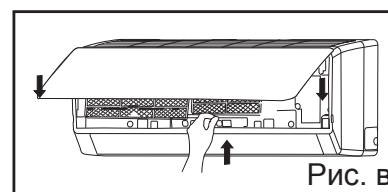

Очистка и обслуживание

Вытащите опциональный фильтр, почистите и вставьте его обратно согласно вышеприведенной инструкции. Не мойте водой опциональный фильтр, он должен быть сухой. При необходимости, замените фильтр на новый.

Срок службы фильтра

Обычно срок службы дополнительных опциональных фильтров составляет один год. Серебряный фильтр с ионизацией можно использовать, пока его поверхность не станет черной.

Примечание:

Это общее описание срока службы дополнительных фильтров. Если на упаковке приобретенного вами фильтра имеются дополнительные данные о его сроке службы, основывайтесь на данных, указанных на упаковке фильтра.



 **VETERO**



66139904839

Оборудование соответствует требованиям технических регламентов
«О безопасности низковольтного оборудования»,
«Электромагнитная совместимость технических средств»

Установленный срок службы 7 лет.

Производитель- GREE Electric Appliances, Inc. of Zhuhai (Китай)